

НАГРАДНОЙ ЛИСТ

Командные места

I М

г.Вологда ВИПЭ ФСИН России

II М

г.Вологда ВоГУ

III М

г.Череповец ВУРЭ

IV 2. Вологда ВГРХА

V 2. Череповец ЧГУ

VI 2. Вологда ВГНОА



Батанов В.В.

Госантеев С.А.

СПИСОК СУДЕЙСКОЙ КОЛЛЕГИИ

Универсиада среди образовательных учреждений высшего образования Вологодской области по летним и зимним видам спорта на 2054-2026 г.г. по самбо

10 мая 2026г.

г. Вологда

№ п.п.	Фамилия, Имя, Отчество	Должность	Судейская категория	
1	Батанов Вадим Валентинович	Главный судья	ВК	СЗФО, Вологодская г.Череповец
2	Тчанников Иван Александрович	Главный секретарь	1	СЗФО, Вологодская г.Вологда
3	Кузьминов Андрей Николаевич	Зам. Гл. секретаря	2	СЗФО, Вологодская г.Вологда
4	Рудаков Даниил Андреевич	Зам. Гл. Судьи	1	СЗФО, Вологодская г.Вологда
5	Ломидзе Вэпхо Владимирович	Руковод. ковра	1	СЗФО, Вологодская г.Вологда
6	Панкратов Егор Сергеевич	Судья	3	СЗФО, Вологодская г.Вологда
7	Слепухин Алексей Алексеевич	Судья	2	СЗФО, Вологодская г.Никольск
8	Голев Андрей Владимирович	Судья	2	СЗФО, Вологодская г.Великий Устюг
9	Гитинмагомедов Тимур Османович	Судья	1	СЗФО, Вологодская г.Вологда
10	Куваев Михаил Алексеевич	Судья	2	СЗФО, Вологодская г.Вологда
11	Колпаков Андрей Леонидович	Судья	2	СЗФО, Вологодская г.Вологда
12	Бицадзе Николай Гочачевич	Судья	1	СЗФО, Вологодская г.Череповец

Главный судья, судья ВК

Батанов В.В.



ПРОТОКОЛ ХОДА СОРЕВНОВАНИЙ
Универсиада среди образовательных учреждений высшего образования Вологодской области по летним и зимним видам спорта на 2054-2026 г.г. по самбо

КГ 64

10 участников

А

1	Бобошин Артём Константинович	КМС	г. Вологда ВоГУ
9			
5			
13	Лещенко Андрей Александрович	2	г. Череповец ЧГУ
3	Булдыгин Александр Дмитриевич	КМС	г. Черовец ВУрЭ
11	Баранов Матвей Сергеевич	КМС	г. Вологда
7			
15	Аббасов Хан Мухаханович	1	г. Вологда ФСИН

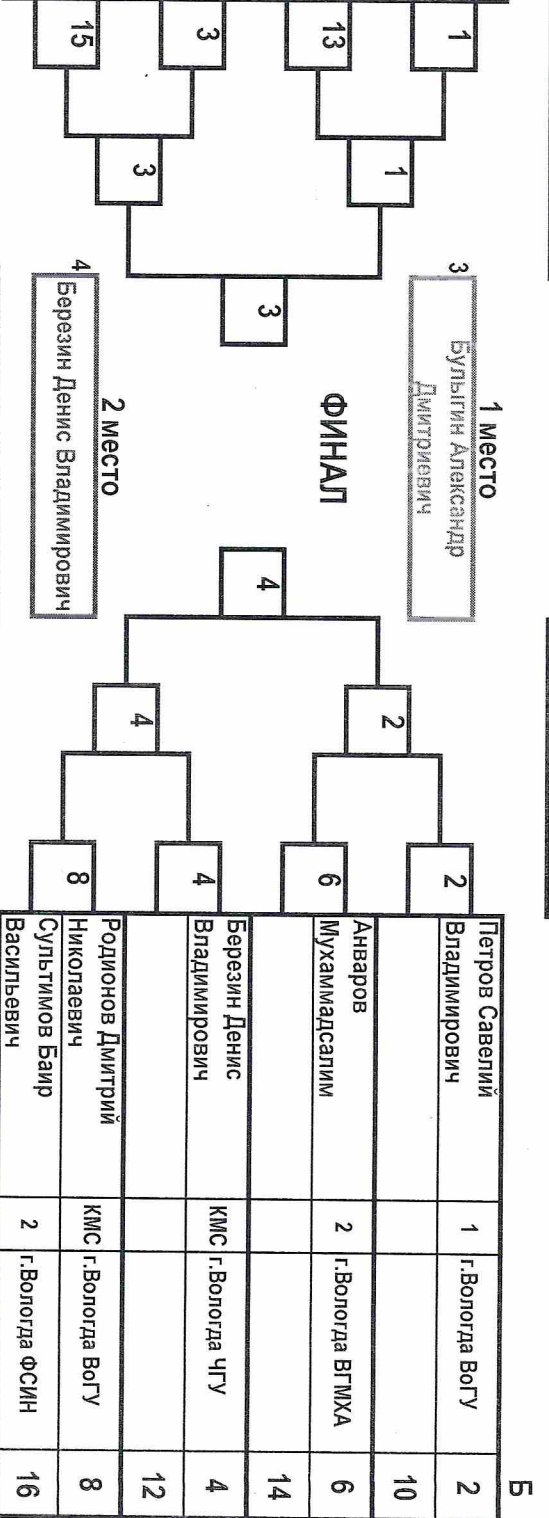

А1

УТЕШИТЕЛЬНЫЕ ВСТРЕЧИ

Б1

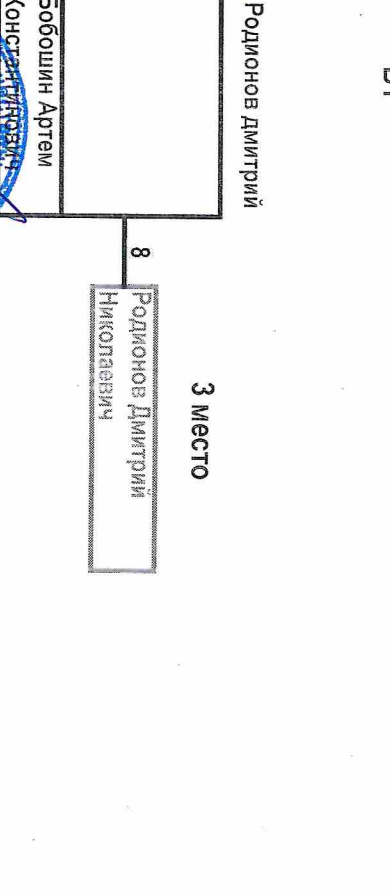
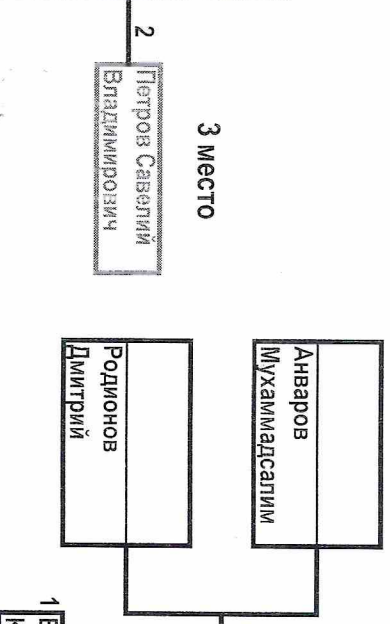
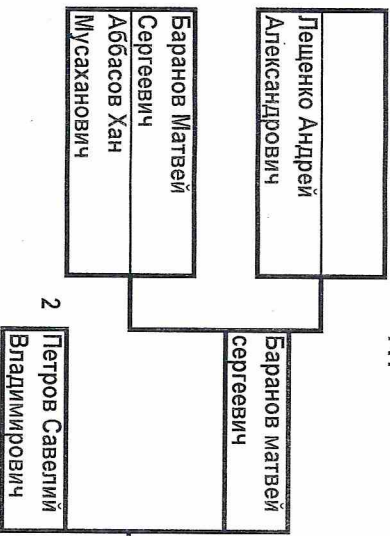

Гл. судья, судья ВК
 гл. Секретарь судья 1к

Батанов В.В.
 Тчанников И.А.



ИТОГОВЫЙ ПРОТОКОЛ

Универсиада среди образовательных учреждений высшего образования Вологодской области по летним и зимним видам спорта на 2054-2026 гг. по самбо

КЛ 64

Место	№ п/к	Ф.И.О.	Дата рожд.	Пазр.	Оккуп.	Субъект, род. ведомство	Тренер
1	3	Булыгин Александр Дмитриевич	21.06.05	КМС	0	г.Черовец ВУРЭ	Кузнецов С.А. Глуннин А.С.
2	4	Березин Денис Владимирович	27.09.07	1	0	г.Вологда ЧГУ	Бицадзе Н.Г.
3	2	Петров Савелий Владимирович	06.10.08	КМС	0	г.Вологда ВоГУ	Тчанников И.А. Рудаков Д.А.
3	8	Родионов Дмитрий Николаевич	31.10.05	КМС	0	г.Вологда ВоГУ	Купцов А.Б.
5	5						
5							
7-8							
7-8							
9-12	9						
9-12	10						
9-12	11						
9-12	12						
13-16	5						
13-16	14						
13-16	7						
13-16	16						

Гл. судья, судья ВК

Гл. секретарь судья ТК

Баташов В.В.

Тчанников И.А.



ПРОТОКОЛ ХОДА СОРЕВНОВАНИЙ

Универсиада среди образовательных учреждений высшего образования Вологодской области по летним и зимним видам спорта на 2054-2026 г.г. по самбо

КГ 71

13 участников

А

1	Гасай Максим Сергеевич	1	г.Вологда ФСИН
9	Умаров Ахлиддинхон Усмонхонович	3	г.Вологда ВоГУ
5	Рошка Михаил Игоревич	2	г.Вологда
13	Варламов Егор Михайлович	1	г.Черовец ВУРЭ
3	Миришников Эдуард Александрович	КМС	г.Черовец ВУРЭ
11			
7	Крылов Кирилл Викторович	0	г.Вологда
15	Куликов Игорь Александрович	1	г.Вологда ФСИН

А1

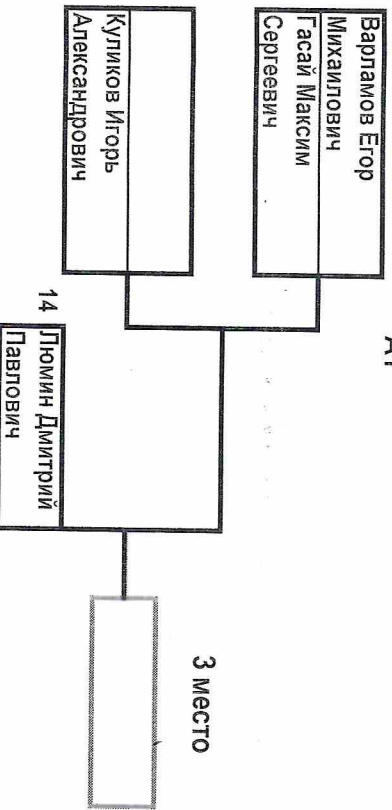

1 место

Рошка Михаил Игоревич

ФИНАЛ

5

2 место

Каюмов Насриддин Абдурахимович

УТЕШИТЕЛЬНЫЕ ВСТРЕЧИ

Б1

Боклаженко Сергей Иванович	2	г.Вологда ФСИН	2
Баталов Анатолий Дмитриевич	2	г.Вологда	6
Люмин Дмитрий Павлович	1	г.Черовец ВУРЭ	14
Корепанов Руслан Игоревич	1	г.Черовец ВУРЭ	4
Занде Матвей Антонович	2	г.Вологда	8
Каюмов Насриддин Абдурахимович	0	г.Вологда ВГМХА	16

Б

Баталов Анатолий Боклаженко Сергей Иванович

Занде Матвей Антонович Корепанов Руслан Игоревич

3 Миришников Эдуард Александрович

3 место

Миришников Эдуард Александрович

Гл. судья, судья ВК

гл. Секретарь судья 1к

Батанов В.В.

Тчанников И.А.



ИТОГОВЫЙ ПРОТОКОЛ

Универсиада среди образовательных учреждений высшего образования Вологодской области по летним и зимним видам спорта на 2024-2026 гг. по самбо

0

КГ 71

Место	№ п/к	Ф.И.О.	Дата рожд.	Пар.	Округ	Субъект, город, ведомство	Тренер
	1	Пошка Михаил Игоревич	03.02.09	1	0	г.Вологда	Кузьминов А.Н. Куваев М.А.
2	16	Каюмов Насриддин Абдурахимович	12.03.06	2	0	г.Вологда ВГМХА	Тчанников И.А. Рудаков И.А.
3	0						
3	3	Миршиников Эдуард Александрович	08.03.04	КМС	0	г.Черовец ВУРЭ	Кузнецов С.А. Глушин А.С.
5	5						
5							
7-8							
7-8							
9-12	13						
9-12	6						
9-12	11						
9-12	8						
13-16	9						
13-16	10						
13-16	7						
13-16	12						

г. судья, судья ВК

г. Секретарь судья 1к

Батанов В.В.

Тчанников И.А.

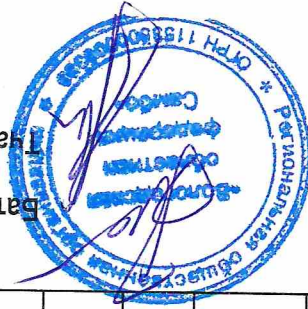

ПРОТОКОЛ ХОДА СОРЕВНОВАНИЙ
Универсиада среди образовательных учреждений высшего образования Вологодской области по летним и зимним видам спорта на
2054-2026 г.г. по самбо

А

КГ 79

7 участников

1	Ершов Никита Владимирович	КМС г. Вологда ФСИН
9		
5		
13	Порохов Савелий Николаевич	1 г. Вологда
3		
11	Железнов Кирилл Алексеевич	1 г. Вологда ФСИН
7		
15	Веричев Никита Сергеевич	КМС г. Череповец ЧГУ

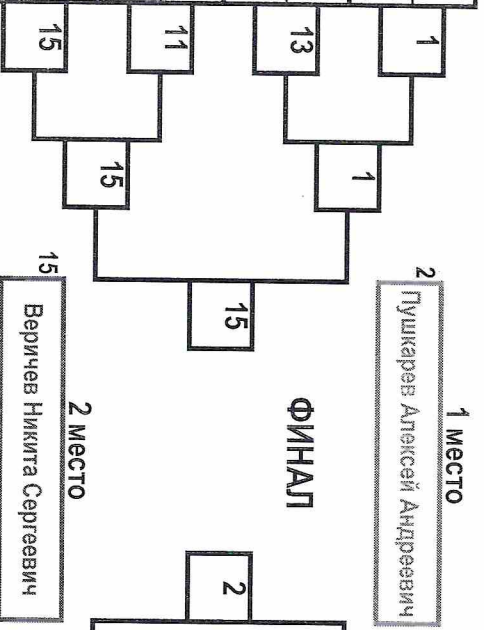

2	Пушкарев Алексей Андреевич	КМС г. Вологда ФСИН	2
10			
6	Коротков Богдан Павлович	2 г. Вологда	6
14			
4			
12			
8			
16	Тыченко Егор Сергеевич	КМС г. Черовец ВУРЭ	16

Б

А1

УТЕШИТЕЛЬНЫЕ ВСТРЕЧИ

Б1

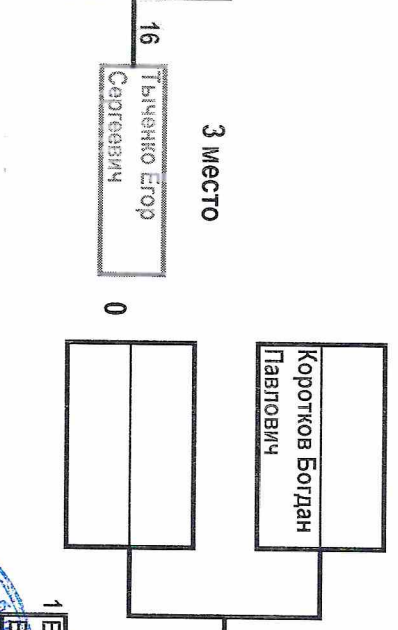
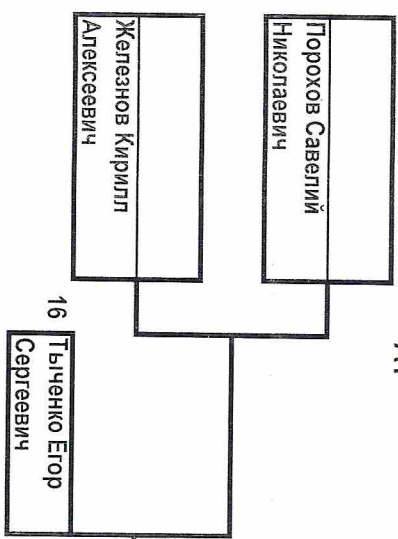

Гл. судья, судья ВК
 гл. Секретарь судья 1к



Батанов В.В.
 Тчанников И.А.

ПРОТОКОЛ ХОДА СОРЕВНОВАНИЙ

Универсиада среди образовательных учреждений Высшего образования Вологодской области по летним и зимним видам спорта на 2054-2026 г.г. по самбо

КГ 88

3 участников

А

1	Керимов Руслан Гусейнович	КМС	г. Вологда ФСИН
9			
5			
13			
3	Михаёв Денис Михайлович	1	г. Вологда ФСИН
11			
7			
15			

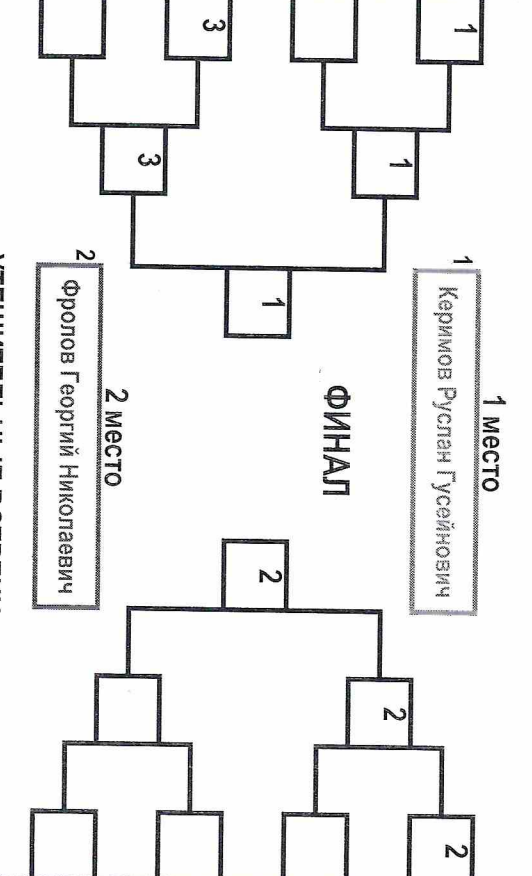

Б

2	Фролов Георгий Николаевич	1	г. Черовец ВУРЭ
10			
6			
14			
4			
12			
8			
16			

A1

УТЕШИТЕЛЬНЫЕ ВСТРЕЧИ

B1

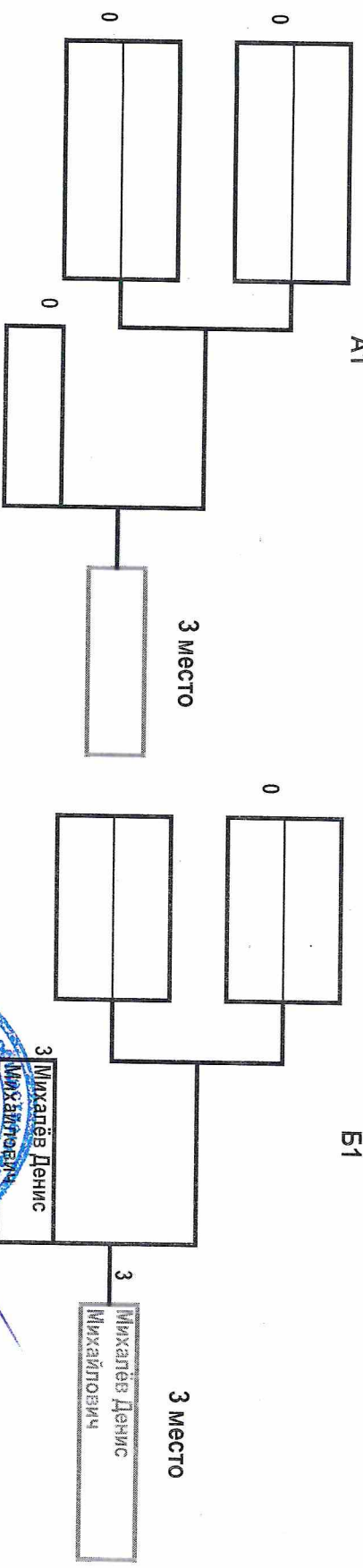

Гл. судья, судья ВК
гл. Секретарь судья КК



Баганов В.В.
Тчанников И.А.

ИТОГОВЫЙ ПРОТОКОЛ

Универсиада среди образовательных учреждений высшего образования Вологодской области по летним и зимним видам спорта на 2054-2026 г.г. по самбо

Место	№ п/к	Ф.И.О.	Дата рожд.	Разр.	Округ	Субъект, город, ведомство	Тренер
							КТ 88
	1	Керимов Руслан Гусейнович	22.07.05	КМС	0	г.Вологда ФСИН	Панкратов Е.С. Селяков Ю.Л.
	2	Фролов Георгий Николаевич	15.01.06	1	0	г.Черовец ВУРЭ	Кузнецов С.А. Гутунин А.С.
	3	0	1				
	3	Михаилёв Денис Михайлович	20.01.05	1	0	г.Вологда ФСИН	Панкратов Е.С. Селяков Ю.Л.
	5						
	5						
	9-12	9					
	9-12	10					
	9-12	11					
	9-12						
	13-16	9					
	13-16	10					
	13-16	11					
	13-16	4					

Гл. судья, судья ВК
Гл. секретарь судья ТК

Батанов В.В.
Тчанников И.А.



ИТОГОВЫЙ ПРОТОКОЛ

Универсиада среди образовательных учреждений высшего образования Вологодской области по летним и зимним видам спорта на 2054-2026 г.г. по самбо

Место		№	Ф.И.О.	Дата рожд.	Разр.	Округ	Субъект, город, ведомство	Тренер
		0						
1	1	1	Рущенок Андрей Дмитриевич	02.02.04	1	0	г.Вологда ВоГУ	Кузьминов А.Н. Куваев М.А.
2	2	2	Никонов Игорь Эдуардович	05.11.09	3	0	г.Вологда	Питинагомедев А.О.
3	3	0						
3	3	3	Коровин Степан Евгеньевич	08.02.05	2	0	г.Вологда ВоГУ	Тчанников И.А. Панкратов Е.С.
5	5							
5	5							
7-8	7-8							
7-8	7-8							
9-12	9-12	9						
9-12	9-12							
9-12	9-12	11						
9-12	9-12							
13-16	13-16	9						
13-16	13-16	2						
13-16	13-16	11						
13-16	13-16	4						

г. судья, судья ВК
г. Секретарь судья 1к

Батанов В.В.

Тчанников И.А.



ПРОТОКОЛ ХОДА СОРЕВНОВАНИЙ
Универсиада среди образовательных учреждений высшего образования Вологодской области по летним и зимним видам спорта на 2054-2026 г.г. по самбо

КТ СВ 98

2 участников

А

1	Долгов Егор Александрович	КМС г.Черовец ВУРЭ
9		
5		
13		
3		
11		
7		
15		

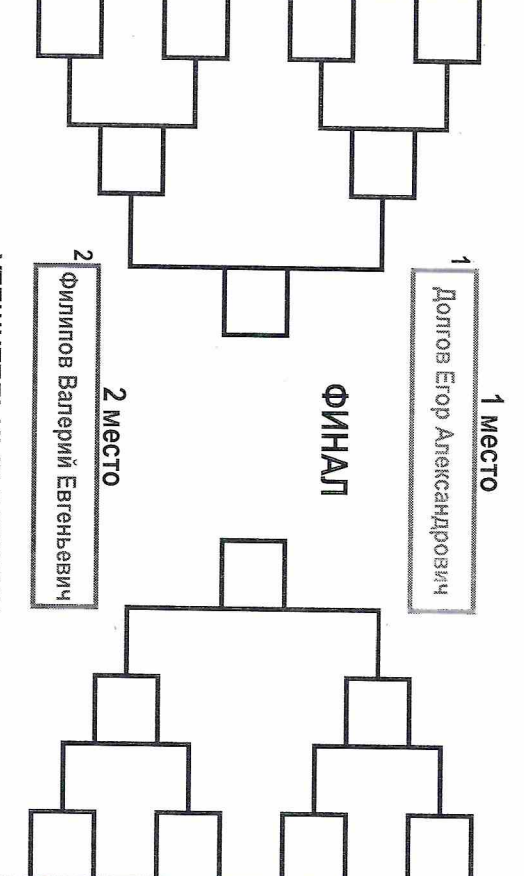

Б

	Филипов Валерий Евгеньевич	1	г.Вологда ВоГУ	2
				10
				6
				14
				4
				12
				8
				16

А1

УТЕШИТЕЛЬНЫЕ ВСТРЕЧИ

Б1

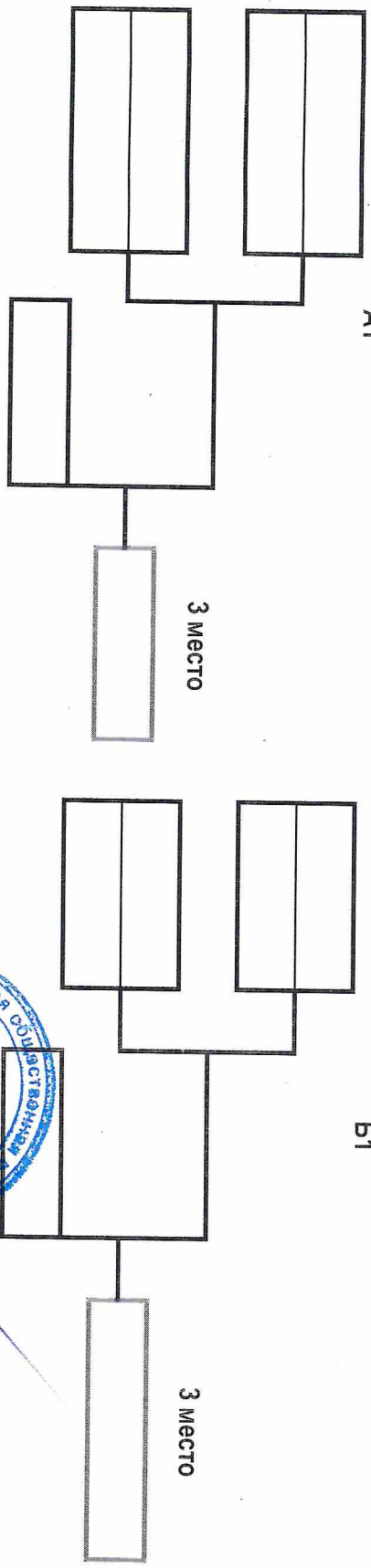

Гл. судья, судья ВК
 Гл. Секретарь судья 1к



Батанов В.В.
 Тчанников И.А.

ИТОГОВЫЙ ПРОТОКОЛ

Универсиада среди образовательных учреждений высшего образования Вологодской области по летним и зимним видам спорта на 2054-2026 г.г. по самбо

Место	№ п/к	Ф.И.О.	Дата рожд.	Разр.	Округ	Субъект, город, ведомство	Тренер
							0
							КТ СВ 98
1	1	Долгов Егор Александрович	17.06.03	КМС	0	г.Черовец ВУРЭ	Кузнецов С.А.Глушнин А.С.
2	2	Филипов Валерий Евгеньевич	21.12.05	1	0	г.Вологда ВоТУ	Кузьминов А.Н. Куваев М.А.
	3						
	0						
	3						
	5						
	5						
	7-8						
	7-8						
	9-12						
	9-12						
	9-12						
	9-12						
	13-16						
	1						
	2						
	13-16						
	3						
	4						

Гл. судья, судья ВК

Гл. секретарь судья ТК



Батанов В.В.

Тчаников И.А.

ПРОТОКОЛ ХОДА СОРЕВНОВАНИЙ

Универсиада среди образовательных учреждений высшего образования Вологодской области по летним и зимним видам спорта на 2054-2026 г.г. по самбо

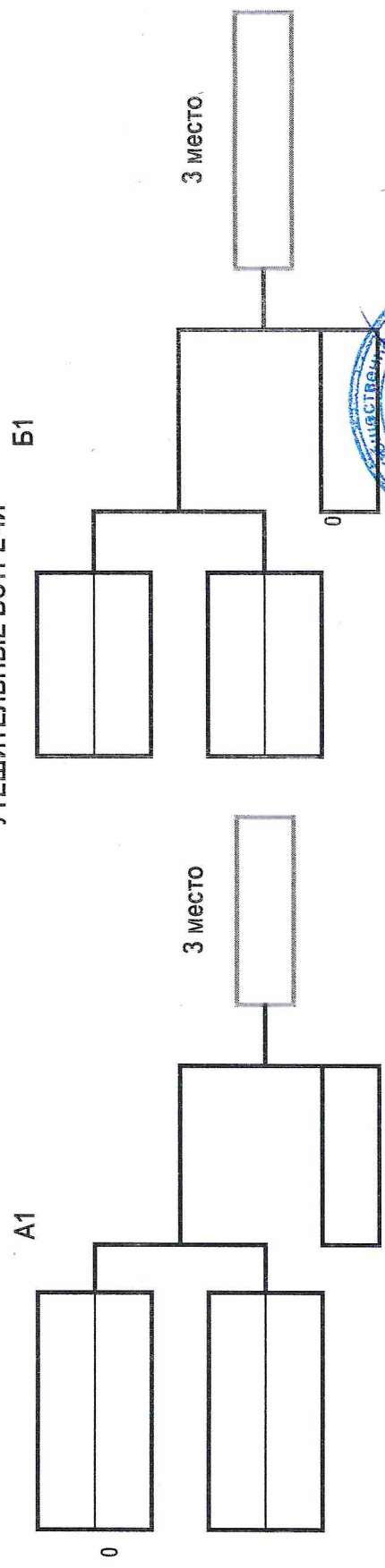
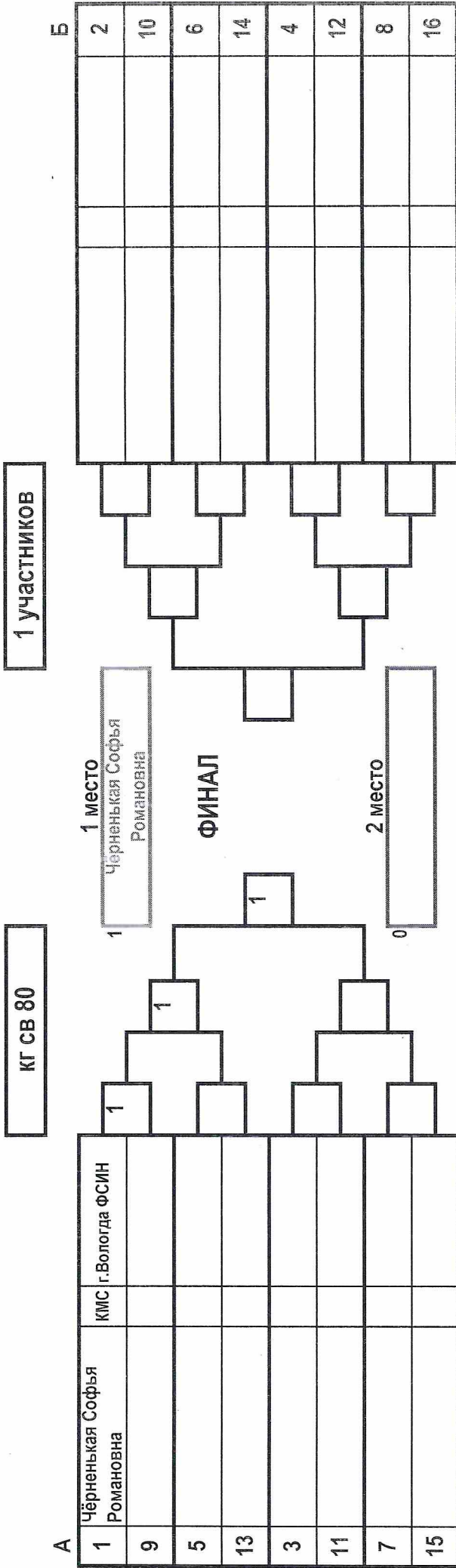

Гл. судья, судья ВК
гг. Секретарь судья 1к



Батанов В.В.
Тчанников И.А.

ИТОГОВЫЙ ПРОТОКОЛ

Универсиада среди образовательных учреждений высшего образования Вологодской области по летним и зимним видам спорта на 2054-2026 г.г. по самбо

							кг св 80
место	№ п/ж	Ф.И.О.	Дата рожд.	Разр.	Округ	Субъект, Город, ведомство	Тренер
1	1	Чёрненькая Софья Романовна	02.06.04	КМС	0	г.Вологда ФСИН	Панкратов Е.С. Селяков Ю.Л.
2	0						
3	0						
3	0						
5							
5							
7-8							
7-8							
9-12	9						
9-12							
9-12							
9-12							
13-16	9						
13-16	2						
13-16	3						
13-16	4						

Гл. судья, судья ВК

гл. Секретарь судья 1к



Батанов В.В.

Чанников И.А.

ИТОГОВЫЙ ПРОТОКОЛ

Универсиада среди образовательных учреждений высшего образования Вологодской области по летним и зимним видам спорта на 2054-2026 г.г. по самбо

							кг 65
место	№ п/ж	Ф.И.О.	Дата рожд.	Разр.	Округ	Субъект, Город, ведомство	Тренер
1	2	Дворникова Ксения Андреевна	22.08.07	КМС	0	г.Череповец ЧГУ	
2	1	Руфова Юлия Андреевна	01.08.07	КМС	0	г.Вологда ФСИН	Панкратов Е.С. Селяков Ю.Л.
3	16	Назарова Анастасия Александровна	11.03.09	2	0	г.Вологда ВоГУ	Купцов А.Б.
3	0						
5							
5							
7-8							
7-8							
9-12	9						
9-12	10						
9-12	7						
9-12	8						
13-16	9						
13-16	10						
13-16	3						
13-16	4						

Гл. судья, судья ВК

гл. Секретарь судья 1к



Батанов В.В.

Тчанников И.А.

ПРОТОКОЛ ХОДА СОРЕВНОВАНИЙ

Универсиада среди образовательных учреждений высшего образования Вологодской области по летним и зимним видам спорта на 2054-2026 г.г. по самбо

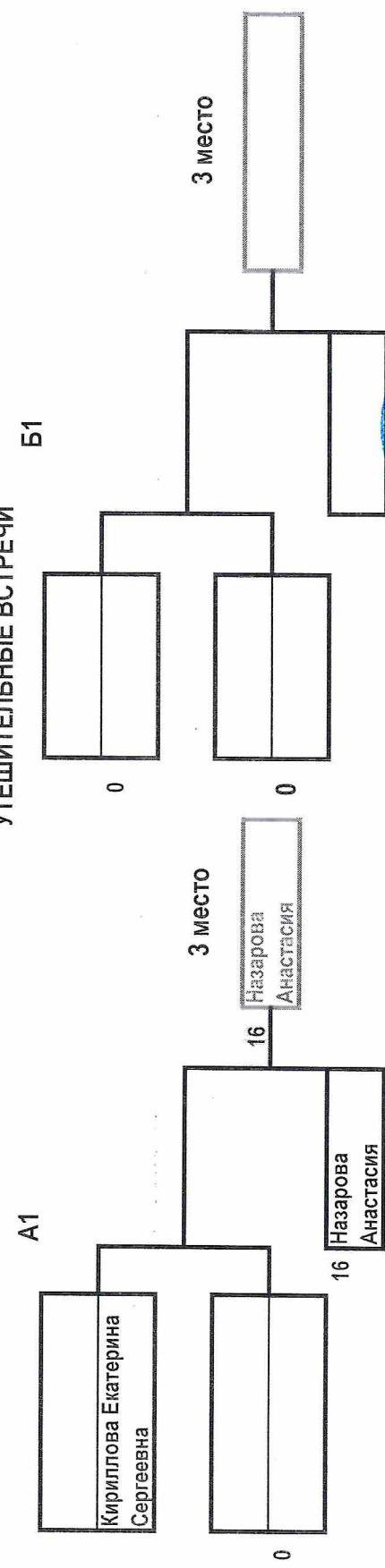
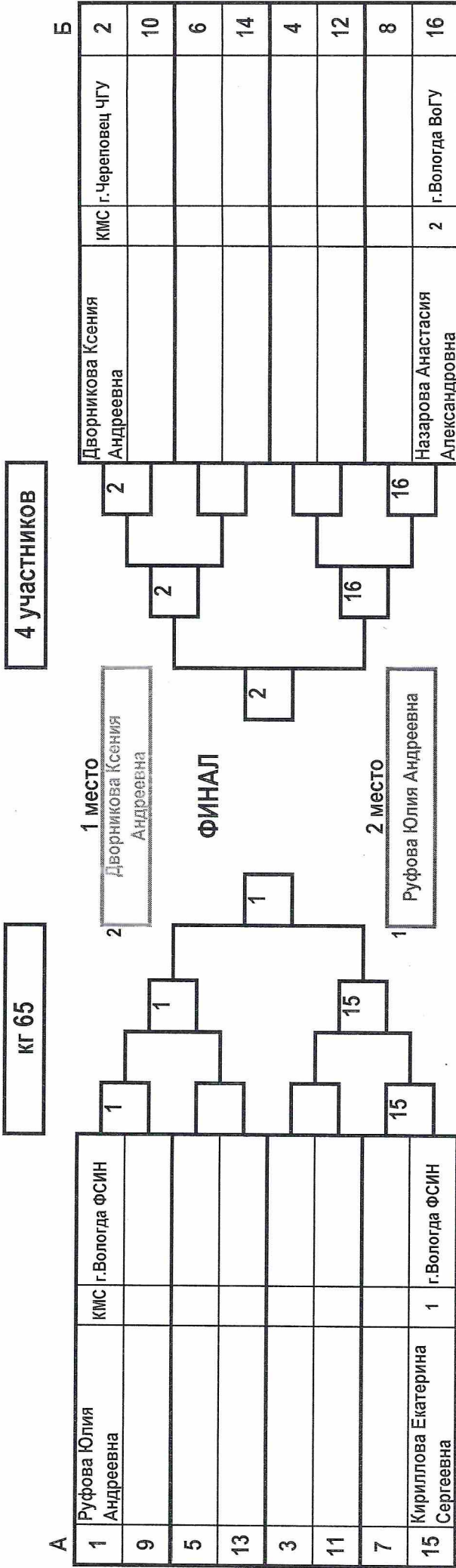

Гл. судья, судья ВК
Гл. секретарь, судья Зк
Батанов В.В. / г.Череповец /
Береснева М.Л. / г.Череповец /

ИТОГОВЫЙ ПРОТОКОЛ

Универсиада среди образовательных учреждений высшего образования Вологодской области по летним и зимним видам спорта на 2054-2026 г.г. по самбо							кг 59
место	№ п/ж	Ф.И.О.	Дата рожд.	Разр.	Округ	Субъект, Город, ведомство	Тренер
1	15	Гололобова Полина Алексеевна	10.11.05	1	0	г.Вологда ВоГУ	Купцов А.Б.
2	2	Чмир Ирина Владимировна	14.07.07	1	0	г.Вологда ФСИН	Панкратов Е.С. Селяков Ю.Л.
3	0						
3	1	Зимица Полина Дмитриевна	14.11.06		0	г.Вологда ФСИН	Панкратов Е.С. Селяков Ю.Л.
5							
5							
7-8							
7-8							
9-12	9						
9-12							
9-12	7						
9-12							
13-16	9						
13-16	2						
13-16	3						
13-16	4						

Гл. судья, судья ВК

гл. Секретарь судья 1к



Батанов В.В.

Тюханников И.А.

ПРОТОКОЛ ХОДА СОРЕВНОВАНИЙ

Универсиада среди образовательных учреждений высшего образования Вологодской области по летним и зимним видам спорта на 2054-2026 г.г. по самбо

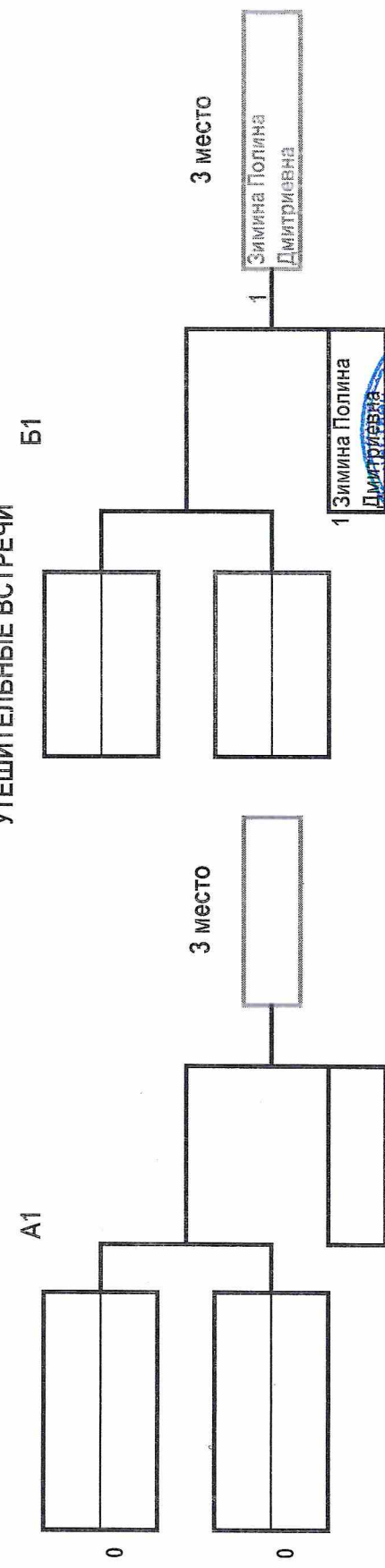
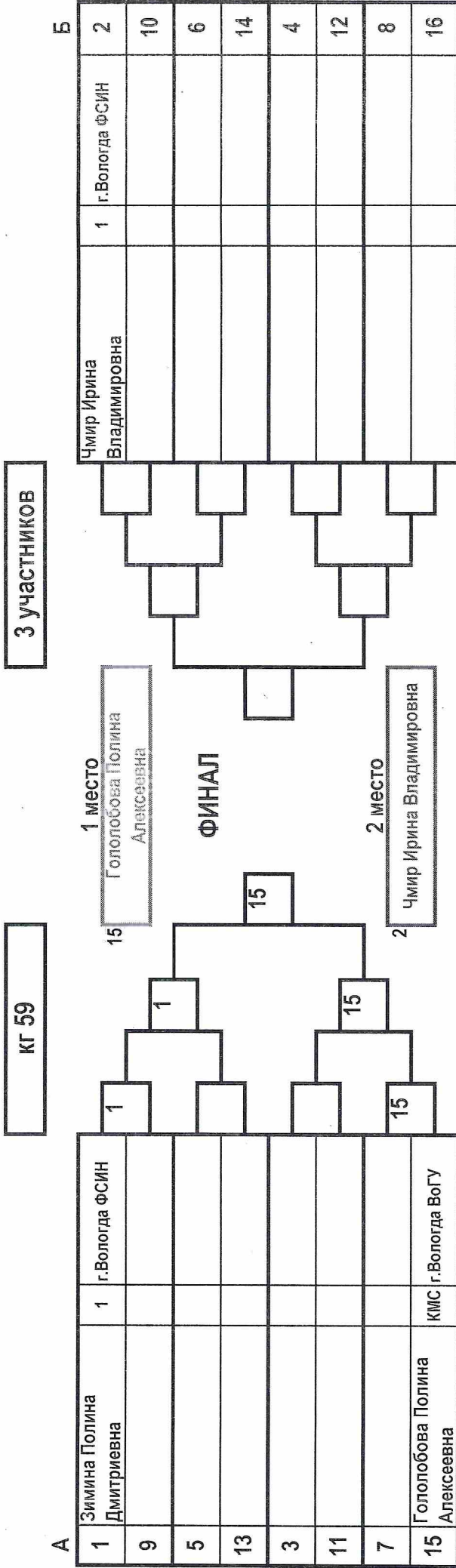

Гл. судья, судья ВК
гл. Секретарь судья 1к

Батанов В.В.
Тчанников И.А.



ИТОГОВЫЙ ПРОТОКОЛ

Универсиада среди образовательных учреждений высшего образования Вологодской области по летним и зимним видам спорта на 2054-2026 г.г. по самбо

кг 54

место	№ п/п	Ф.И.О.	Дата рожд.	Разр.	Округ	Субъект, Город, ведомство	Тренер
1	2	Батакова Анна Игоревна	28.07.04	2	0	г.Великий Устюг	Голев А.В.
2	1	Рошка Вероника Николаевна	15.09.09	КМС	0	г.Вологда	Купцов А.Б.
3	0						
3	0						
5							
5							
7-8							
7-8							
9-12	9						
9-12	10						
9-12							
9-12							
13-16	9						
13-16	10						
13-16	3						
13-16	4						

Гл. судья, судья ВК

гл. Секретарь судья 1к



Батанов В.В.

Тчаников И.А.

ИТОГОВЫЙ ПРОТОКОЛ

0							кг 47
место	№ п/ж	Ф.И.О.	Дата рожд.	Разр.	Округ	Субъект, Город, ведомство	Тренер
1	1	Гришина Ангелина Андреевна	19.09.07	1	0	г.Вологда ФСИН	Панкратов Е.С. Селяков Ю.Л.
2	0						
3	0						
3	0						
5							
5							
7-8							
7-8							
9-12	9						
9-12							
9-12							
9-12							
13-16	9						
13-16	2						
13-16	3						
13-16	4						

Гл. судья, судья ВК

гл. Секретарь судья 1к



Батанов В.В.

Манников И.А.

ПРОТОКОЛ ХОДА СОРЕВНОВАНИЙ

Универсиада среди образовательных учреждений высшего образования Вологодской области по летним и зимним видам спорта на 2054-2026 г.г. по самбо

